

## LS24 Petschora

---



2-Sitzer schräg mit Armlehne links - Longchair klein mit Armlehne rechts



Longchair groß mit Armlehne links - 1,5-Sitzer mit Armlehne rechts



[www.blauerengel.de/10](http://www.blauerengel.de/10)



Longlife  
by 3C One

# LS24 Petschora

## Modellcheckliste

---

**Damit Sie keine unserer Auswahlmöglichkeiten vergessen...**

Nutzen Sie diese Modellcheckliste, um mit Ihrem Kunden alle Optionen zu besprechen.

### **Ein absolutes Muss**

Folgende Auswahlmöglichkeiten müssen bei diesem Modell berücksichtigt werden (bei der Bestellung unbedingt mit angeben):

Sitztiefe

### **Zubehör**

Haben Sie Ihren Kunden über die Auswahl unserer Zubehörartikel informiert?

Hocker

Kissen

Holztablets

# LS24 Petschora



## Aufbau und Bestellhinweise

---

**Gestell:** Tragende Teile des Gestells aus Massivholz und Holzwerkstoffen, Flächen mit Polsterpappe verblendet.

**Sitz:** Unterfederung mit dauerelastischen Stahl-Wellenfedern und einer oberseitigen Abdeckung. Fester Sitz aus HR/Kalt-Schaum (mind. RG 35), schichtweise aufgebaut in verschiedenen Stärken und Härten aufeinander abgestimmt. Sitz abgedeckt mit Wattevlies. (Abbildung siehe „Querschnitte und Bestellhinweise“)

**Rücken:** Lose Rückenkissen mit einem Inlett (befüllt mit hochwertigen Füllstoffen).

**Polsterung:** Weicher, lockerer Polsteraufbau, bei dem eine modellbedingte oder gestalterisch gewünschte Wellenbildung der Bezüge sowie Sitzabdrücke warentypisch sind. Die Polsterung wird sich der Körperform anpassen bzw. die Sitzfestigkeit leicht nachlassen. Geringfügige Unterschiede in der Sitzhärte bei Anbaugruppen sind konstruktionsbedingt und daher kein Beanstandungsgrund.

**Kammerkissen:** Dieses Modell ist mit hochwertigen Kammerkissen ausgestattet. Das Füllmaterial wird innerhalb der Kissen in Kammern gehalten, damit es sich nicht verschiebt. Je nach Art und Stärke des Bezugsmaterials können sich sowohl die Kammern als auch das Füllmaterial mal mehr, mal weniger abzeichnen. Um ein Stauchen des Füllmaterials zu verhindern, gehören diese Rückenkissen nach Gebrauch aufgeschüttelt, wie Sie es bereits vom Kopfkissen Ihres Bettes kennen.

**Sitztiefen:** Sitztiefe 1 (ST1) = 61 cm oder  
Sitztiefe 2 (ST2) = 81 cm - **bei der Bestellung unbedingt angeben.**  
**Ein Mix der Sitztiefen ist möglich! Ein Mix für Eckkombinationen ist mit der „Kombi-Ecke“ möglich (NICHT mit der Spitz-Ecke)!**



**Dekostoff:** Der Dekostoff (Dekostoff PG 6 / Dekostoff PG 10) ist nur für ausgewählte Typen lieferbar (Hocker, Flatterkissen und Spitzkissen) und wird nicht im Rapport verarbeitet. Die Preise entnehmen Sie der PG 6 bzw. PG 10.

**Fuß:** Gleiter

# LS24 Petschora

## Aufbau und Bestellhinweise

---

**Maße:**  
Höhe: **86 cm**  
Tiefe 1: **104 cm**  
Tiefe 2: **124 cm**  
Sitzhöhe: **42 cm**  
Sitztiefe (ST1): **61 cm**  
Sitztiefe (ST2): **81 cm**

**Sonstiges:** Alle verwendeten Materialien entsprechen den Anforderungen der DGM laut RAL GZ 430. Die Nahtverteilung kann bei Stoff-, Leder- oder Kunstlederverarbeitung unterschiedlich ausfallen. Die Abzeichnung bei Steppmatten und Kissen sind design- oder konstruktionsbedingt.  
Die Verarbeitung von Zier-, Kapp- oder Doppelnähten kann in den Stoff-, Leder- oder Kunstledervarianten unterschiedlich ausfallen.

Alle Rückenspannteile werden standardmäßig im jeweiligen Originalbezug geliefert. Materialbezogene Hinweise bei Stoffen finden Sie in unseren Stoff- und Lederlaschen auf der Rückseite bei den einzelnen Stoffen und Lederqualitäten.

Alle in der Preisliste genannten Werte sind ca. Maße in Zentimeter, ermittelt nach üblicher Messmethode (s. RAL GZ 430) und im unbenutzten Neuzustand.  
Bitte beachten Sie, dass bei sehr legere gepolsterten Polstermöbeln im Zuge der Nutzung insbesondere in der Sitzhöhe und Sitztiefe erkennbare Maßabweichungen zu den hier angegebenen Maßen auftreten können. Änderungen in Form, Farbe und Konstruktion im Rahmen des technischen Fortschritts behalten wir uns vor.

### Sitz: HR / Kalt-Schaum / Rücken: Inlett

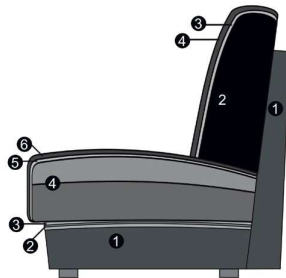

#### Sitz

1. Gestell
2. Wellenunterfederung
3. Abdeckung der Wellenfeder
4. HR/Kalt-Schaum (fester Sitz)
5. Abdeckung aus Watte
6. Bezugsmaterial

#### Rücken

1. Gestell
2. Schaum + Inlett (lose Rückenkissen)
3. Abdeckung aus Watte
4. Bezugsmaterial

# LS24 Petschora

## Cord

**Modell auch in Cord (PG Cord) lieferbar.**

Auf der Auftragsbestätigung wird PG Cord bestätigt. Die Preise entnehmen Sie bitte der Preisgruppe 6. **Fadenverlauf bei Cord siehe Picto.**

Nicht jedes Modell hat die abgebildeten Typen oder andere Typen. Dies ist NUR ein Auszug!

Die Typenauswahl entnehmen Sie bitte dem Typenplan des gewünschten Modells.

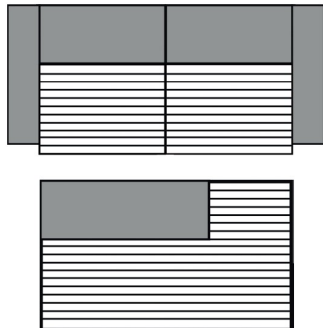

3-Sitzer/1-Sitzer+Abschlusssteil etc.

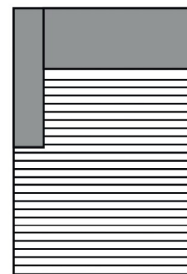

Longchair

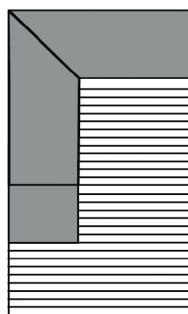

Umbauecke / Eckelement + 1-Sitzer mit Abschlusssteil

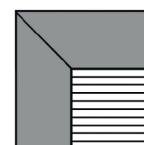







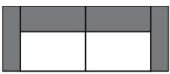

Spitz-Ecke

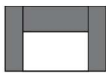



# LS24 Petschora

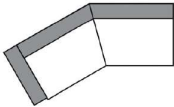

## Alle Artikel auf einen Blick

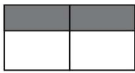

(ohne Typen mit Funktion und Zubehör)

Einzelelemente mit zwei Armlehnen					
					
2-Sitzer mit 2 Armlehnen	1,5-Sitzer mit 2 Armlehnen	1,5-Sitzer medium mit 2 Armlehnen	1-Sitzer mit 2 Armlehnen		
232 cm	172 cm	152 cm	142 cm		

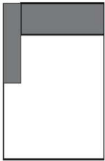
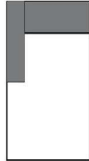
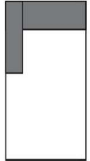
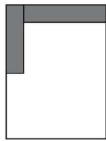
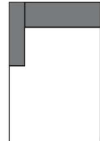
Einzelelemente mit Armlehne links / rechts					
					
2-Sitzer mit Armlehne links / rechts	1,5-Sitzer mit Armlehne links / rechts	1,5-Sitzer medium mit Armlehne links / rechts	1-Sitzer mit Armlehne links / rechts	2-Sitzer schräg mit Armlehne links / rechts	
206 cm	146 cm	126 cm	116 cm		



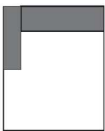
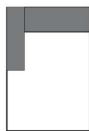
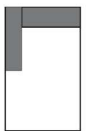



Einzelelemente ohne Armlehnen					
					
2-Sitzer ohne Armlehnen	1,5-Sitzer ohne Armlehnen	1,5-Sitzer medium ohne Armlehnen	1-Sitzer ohne Armlehnen		
180 cm	120 cm	100 cm	90 cm		



Basiselemente (ST1/ST2)					
					
Longchair long groß mit Armlehne links / rechts	Longchair long mit Armlehne links / rechts	Longchair long klein mit Armlehne links / rechts	Longchair groß mit Armlehne links / rechts	Longchair mit Armlehne links / rechts	Longchair klein mit Armlehne links / rechts
150 x 187 cm	130 x 187 cm	120 x 187 cm	150 x 167 cm	130 x 167 cm	120 x 167 cm



Basiselemente (ST1/ST2)					
					
Longchair short groß mit Armlehne links /	Longchair short mit Armlehne links / rechts	Longchair short klein mit Armlehne links /	Eckelement + 1-Sitzer + Abschlussteil li. / re.	Spitz - Ecke klein	
149 x 147 cm	129 x 147 cm	119 x 147 cm			

# LS24 Petschora

Alle Artikel auf einen Blick  
(ohne Typen mit Funktion und Zubehör)

Zwischen- und Abschlusshocker (ST1/ST2)					
					
Zwischen - Hocker	Abschluss - Hocker links / rechts	Zwischen - Hocker medium	Abschluss - Hocker medium links / rechts	Zwischen - Hocker klein	Abschluss - Hocker klein links / rechts
120 cm	128 cm	100 cm	108 cm	90 cm	98 cm

Zwischen- und Abschlusshocker (ST1/ST2)					
					
Zwischen - Hocker mini	Abschluss - Hocker mini links / rechts				
50 cm	56 cm				

Kombi - Ecken					
					
Kombi - Ecke (ST1 / ST2)	Kombi - Ecke (ST2 / ST1)				
100 x 120 cm	120 x 100 cm				



# LS24 Petschora

## Kombinationen ST 1

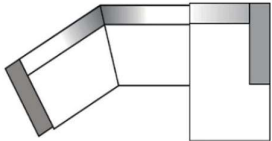
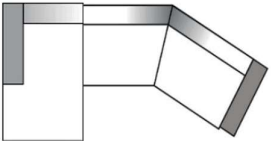
Maße (ca. cm) Höhe: 86 Tiefe ST1: 104 Tiefe ST2: 124 Sitzhöhe: 42 Sitztiefe ST1: 61 Sitztiefe ST2: 81			
Art.-Nr.	90218	90219	
Maße	346 x 147 cm	147 x 346 cm	
	2-Sitzer schräg mit Armlehne links - Longchair short klein mit Armlehne rechts	Longchair short klein mit Armlehne links - 2-Sitzer schräg mit Armlehne rechts	
Preise in EUR			
Preisgruppe 6			
Preisgruppe 8			
Preisgruppe 10			
Preisgruppe 12			
Preisgruppe D			
Preisgruppe H			
Preisgruppe J			
Preisgruppe T			





# LS24 Petschora

## Einzelemente ST 1

Bitte beachten Sie:

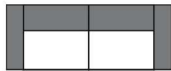
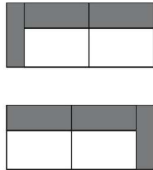
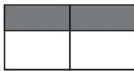
Alle Elemente haben 4 FüÙe. Elemente sind seitlich bezogen und können einzeln gestellt werden.





MaÙe (ca. cm)				
Höhe:	86			
Tiefe ST1:	104			
Tiefe ST2:	124			
Sitzhöhe:	42			
Sitztiefe ST1:	61			
Sitztiefe ST2:	81			
				
Art.-Nr.	22002	22001 / 22003	22000	21502
MaÙe	232 cm	206 cm	180 cm	172 cm
	2-Sitzer mit 2 Armlehnen	2-Sitzer mit Armlehne links / rechts	2-Sitzer ohne Armlehnen	1,5-Sitzer mit 2 Armlehnen
Preise in EUR				
Preisgruppe 6				
Preisgruppe 8				
Preisgruppe 10				
Preisgruppe 12				
Preisgruppe D				
Preisgruppe H				
Preisgruppe J				
Preisgruppe T				

# LS24 Petschora

## Einzelemente ST 1

Bitte beachten Sie:

Alle Elemente haben 4 FüÙe. Elemente sind seitlich bezogen und können einzeln gestellt werden.





MaÙe (ca. cm) Höhe: 86 Tiefe ST1: 104 Tiefe ST2: 124 Sitzhöhe: 42 Sitztiefe ST1: 61 Sitztiefe ST2: 81				
Art.-Nr.	21501 / 21503	21500	21532	21531 / 21533
MaÙe	146 cm	120 cm	152 cm	126 cm
	1,5-Sitzer mit Armlehne links / rechts	1,5-Sitzer ohne Armlehnen	1,5-Sitzer medium mit 2 Armlehnen	1,5-Sitzer medium mit Armlehne links / rechts
Preise in EUR				
Preisgruppe 6				
Preisgruppe 8				
Preisgruppe 10				
Preisgruppe 12				
Preisgruppe D				
Preisgruppe H				
Preisgruppe J				
Preisgruppe T				

# LS24 Petschora

## Einzelemente ST 1

Bitte beachten Sie:

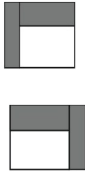
Alle Elemente haben 4 FüÙe. Elemente sind seitlich bezogen und können einzeln gestellt werden.

MaÙe (ca. cm) Höhe: 86 Tiefe ST1: 104 Tiefe ST2: 124 Sitzhöhe: 42 Sitztiefe ST1: 61 Sitztiefe ST2: 81				
Art.-Nr.	21530	21002	21001 / 21003	21000
MaÙe	100 cm	142 cm	116 cm	90 cm
	1,5-Sitzer medium ohne Armlehnen	1-Sitzer mit 2 Armlehnen	1-Sitzer mit Armlehne links / rechts	1-Sitzer ohne Armlehnen
Preise in EUR				
Preisgruppe 6				
Preisgruppe 8				
Preisgruppe 10				
Preisgruppe 12				
Preisgruppe D				
Preisgruppe H				
Preisgruppe J				
Preisgruppe T				

# LS24 Petschora

## Einzelemente ST 1

Bitte beachten Sie:

Alle Elemente haben 4 FüÙe. Elemente sind seitlich bezogen und können einzeln gestellt werden.

22101 / 22103 Breite / Tiefe : 227 / 126 cm

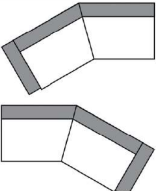

MaÙe (ca. cm) Höhe: 86 Tiefe ST1: 104 Tiefe ST2: 124 Sitzhöhe: 42 Sitztiefe ST1: 61 Sitztiefe ST2: 81				
Art.-Nr.	22101 / 22103			
MaÙe				
	2-Sitzer schräg mit Armlehne links / rechts			
Preise in EUR	besteht aus 2 Teilen			
Preisgruppe 6				
Preisgruppe 8				
Preisgruppe 10				
Preisgruppe 12				
Preisgruppe D				
Preisgruppe H				
Preisgruppe J				
Preisgruppe T				

# LS24 Petschora

## Basiselemente ST 1

Bitte beachten Sie:

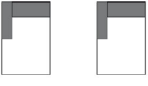
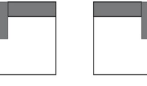
Alle Elemente haben 4 FüÙe. Elemente sind seitlich bezogen und können einzeln gestellt werden.



MaÙe (ca. cm) Höhe: 86 Tiefe ST1: 104 Tiefe ST2: 124 Sitzhöhe: 42 Sitztiefe ST1: 61 Sitztiefe ST2: 81				
Art.-Nr.	61321 / 61323	61301 / 61303	61341 / 61343	61021 / 61023
MaÙe	119 x 147 cm	129 x 147 cm	149 x 147 cm	120 x 167 cm
	Longchair short klein mit Armlehne links / rechts	Longchair short mit Armlehne links / rechts	Longchair short groß mit Armlehne links / rechts	Longchair klein mit Armlehne links / rechts
Preise in EUR				
Preisgruppe 6				
Preisgruppe 8				
Preisgruppe 10				
Preisgruppe 12				
Preisgruppe D				
Preisgruppe H				
Preisgruppe J				
Preisgruppe T				

# LS24 Petschora

## Basiselemente ST 1

Bitte beachten Sie:

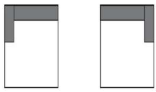
Alle Elemente haben 4 FüÙe. Elemente sind seitlich bezogen und können einzeln gestellt werden.

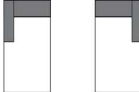
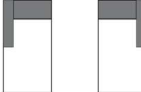
MaÙe (ca. cm) Höhe: 86 Tiefe ST1: 104 Tiefe ST2: 124 Sitzhöhe: 42 Sitztiefe ST1: 61 Sitztiefe ST2: 81				
Art.-Nr.	61001 / 61003	61041 / 61043	61421 / 61423	61401 / 61403
MaÙe	130 x 167 cm	150 x 167 cm	120 x 187 cm	130 x 187 cm
	Longchair mit Armlehne links / rechts	Longchair groß mit Armlehne links / rechts	Longchair long klein mit Armlehne links / rechts	Longchair long mit Armlehne links / rechts
Preise in EUR				
Preisgruppe 6				
Preisgruppe 8				
Preisgruppe 10				
Preisgruppe 12				
Preisgruppe D				
Preisgruppe H				
Preisgruppe J				
Preisgruppe T				

# LS24 Petschora

## Basiselemente ST 1

Bitte beachten Sie:

Alle Elemente haben 4 FüÙe. Elemente sind seitlich bezogen und können einzeln gestellt werden.

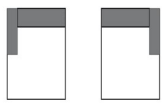
MaÙe (ca. cm) Höhe: 86 Tiefe ST1: 104 Tiefe ST2: 124 Sitzhöhe: 42 Sitztiefe ST1: 61 Sitztiefe ST2: 81				
Art.-Nr.	61441 / 61443			
MaÙe	150 x 187 cm			
	Longchair long groß mit Armlehne links / rechts			
Preise in EUR				
Preisgruppe 6				
Preisgruppe 8				
Preisgruppe 10				
Preisgruppe 12				
Preisgruppe D				
Preisgruppe H				
Preisgruppe J				
Preisgruppe T				

# LS24 Petschora



## Basiselemente ST 1

Bitte beachten Sie:

Alle Elemente haben 4 FüÙe. Elemente sind seitlich bezogen und können einzeln gestellt werden.

62001 / 62003: ST1: 104 x 204 cm / ST2: 124 x 224 cm

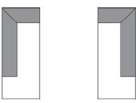
66020: ST1: 100 x 100 cm / ST2: 120 x 120 cm



MaÙe (ca. cm) Höhe: 86 Tiefe ST1: 104 Tiefe ST2: 124 Sitzhöhe: 42 Sitztiefe ST1: 61 Sitztiefe ST2: 81				
Art.-Nr.	62001 / 62003	66020		
MaÙe				
	Eckelement + 1-Sitzer + Abschlussteil links / rechts	Spitzecke klein		
Preise in EUR				
Preisgruppe 6				
Preisgruppe 8				
Preisgruppe 10				
Preisgruppe 12				
Preisgruppe D				
Preisgruppe H				
Preisgruppe J				
Preisgruppe T				



# LS24 Petschora

## Hocker ST 1

Bitte geben Sie bei der Bestellung unbedingt an, ob der Abschluss-Hocker, bei der gewünschten Kombination, davorstehend links oder rechts angebaut werden soll!

Maße (ca. cm) Höhe: 86 Tiefe ST1: 104 Tiefe ST2: 124 Sitzhöhe: 42 Sitztiefe ST1: 61 Sitztiefe ST2: 81				
Art.-Nr.	70310	70411 / 70413	70320	70421 / 70423
Maße	50 cm	56 cm	90 cm	98 cm
	Zwischen - Hocker mini	Abschluss - Hocker mini links / rechts	Zwischen - Hocker klein	Abschluss - Hocker klein links / rechts
Preise in EUR				
Preisgruppe 6				
Preisgruppe 8				
Preisgruppe 10				
Preisgruppe 12				
Preisgruppe D				
Preisgruppe H				
Preisgruppe J				
Preisgruppe T				

# LS24 Petschora

## Hocker ST 1

Bitte geben Sie bei der Bestellung unbedingt an, ob der Abschluss-Hocker, bei der gewünschten Kombination, davorstehend links oder rechts angebaut werden soll!



Maße (ca. cm) Höhe: 86 Tiefe ST1: 104 Tiefe ST2: 124 Sitzhöhe: 42 Sitztiefe ST1: 61 Sitztiefe ST2: 81				
Art.-Nr.	70330	70431 / 70433	70300	70401 / 70403
Maße	100 cm	108 cm	120 cm	128 cm
	Zwischen - Hocker medium	Abschluss - Hocker medium links / rechts	Zwischen - Hocker	Abschluss - Hocker links / rechts
Preise in EUR				
Preisgruppe 6				
Preisgruppe 8				
Preisgruppe 10				
Preisgruppe 12				
Preisgruppe D				
Preisgruppe H				
Preisgruppe J				
Preisgruppe T				

# LS24 Petschora

## Einzelemente ST 2

Bitte beachten Sie:

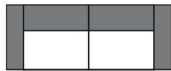
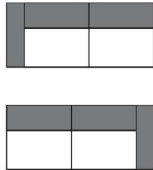
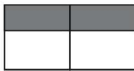
Alle Elemente haben 4 FüÙe. Elemente sind seitlich bezogen und können einzeln gestellt werden.



MaÙe (ca. cm) Höhe: 86 Tiefe ST1: 104 Tiefe ST2: 124 Sitzhöhe: 42 Sitztiefe ST1: 61 Sitztiefe ST2: 81				
Art.-Nr.	22002	22001 / 22003	22000	21502
MaÙe	232 cm	206 cm	180 cm	172 cm
	2-Sitzer mit 2 Armlehnen	2-Sitzer mit Armlehne links / rechts	2-Sitzer ohne Armlehnen	1,5-Sitzer mit 2 Armlehnen
Preise in EUR				
Preisgruppe 6				
Preisgruppe 8				
Preisgruppe 10				
Preisgruppe 12				
Preisgruppe D				
Preisgruppe H				
Preisgruppe J				
Preisgruppe T				

# LS24 Petschora

## Einzelelemente ST 2

Bitte beachten Sie:

Alle Elemente haben 4 FüÙe. Elemente sind seitlich bezogen und können einzeln gestellt werden.

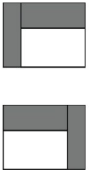



MaÙe (ca. cm) Höhe: 86 Tiefe ST1: 104 Tiefe ST2: 124 Sitzhöhe: 42 Sitztiefe ST1: 61 Sitztiefe ST2: 81				
Art.-Nr.	21501 / 21503	21500	21532	21531 / 21533
MaÙe	146 cm	120 cm	152 cm	126 cm
	1,5-Sitzer mit Armlehne links / rechts	1,5-Sitzer ohne Armlehnen	1,5-Sitzer medium mit 2 Armlehnen	1,5-Sitzer medium mit Armlehne links / rechts
Preise in EUR				
Preisgruppe 6				
Preisgruppe 8				
Preisgruppe 10				
Preisgruppe 12				
Preisgruppe D				
Preisgruppe H				
Preisgruppe J				
Preisgruppe T				

# LS24 Petschora

## Einzelemente ST 2

Bitte beachten Sie:

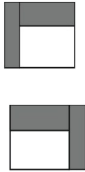
Alle Elemente haben 4 FüÙe. Elemente sind seitlich bezogen und können einzeln gestellt werden.

MaÙe (ca. cm) Höhe: 86 Tiefe ST1: 104 Tiefe ST2: 124 Sitzhöhe: 42 Sitztiefe ST1: 61 Sitztiefe ST2: 81				
Art.-Nr.	21530	21002	21001 / 21003	21000
MaÙe	100 cm	142 cm	116 cm	90 cm
	1,5-Sitzer medium ohne Armlehnen	1-Sitzer mit 2 Armlehnen	1-Sitzer mit Armlehne links / rechts	1-Sitzer ohne Armlehnen
Preise in EUR				
Preisgruppe 6				
Preisgruppe 8				
Preisgruppe 10				
Preisgruppe 12				
Preisgruppe D				
Preisgruppe H				
Preisgruppe J				
Preisgruppe T				

# LS24 Petschora

## Einzelemente ST 2

Bitte beachten Sie:

Alle Elemente haben 4 FüÙe. Elemente sind seitlich bezogen und können einzeln gestellt werden.

22101 / 22103 Breite / Tiefe: 233 / 167 cm

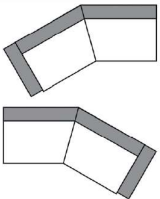

MaÙe (ca. cm) Höhe: 86 Tiefe ST1: 104 Tiefe ST2: 124 Sitzhöhe: 42 Sitztiefe ST1: 61 Sitztiefe ST2: 81				
Art.-Nr.	22101 / 22103			
MaÙe				
	2-Sitzer schräg mit Armlehne links / rechts			
Preise in EUR	besteht aus 2 Teilen			
Preisgruppe 6				
Preisgruppe 8				
Preisgruppe 10				
Preisgruppe 12				
Preisgruppe D				
Preisgruppe H				
Preisgruppe J				
Preisgruppe T				

# LS24 Petschora

## Basiselemente ST 2

Bitte beachten Sie:

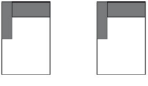
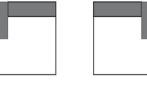
Alle Elemente haben 4 FüÙe. Elemente sind seitlich bezogen und können einzeln gestellt werden.



MaÙe (ca. cm) Höhe: 86 Tiefe ST1: 104 Tiefe ST2: 124 Sitzhöhe: 42 Sitztiefe ST1: 61 Sitztiefe ST2: 81				
Art.-Nr.	61321 / 61323	61301 / 61303	61341 / 61343	61021 / 61023
MaÙe	119 x 147 cm	129 x 147 cm	149 x 147 cm	120 x 167 cm
	Longchair short klein mit Armlehne links / rechts	Longchair short mit Armlehne links / rechts	Longchair short groß mit Armlehne links / rechts	Longchair klein mit Armlehne links / rechts
Preise in EUR				
Preisgruppe 6				
Preisgruppe 8				
Preisgruppe 10				
Preisgruppe 12				
Preisgruppe D				
Preisgruppe H				
Preisgruppe J				
Preisgruppe T				

# LS24 Petschora

## Basiselemente ST 2

Bitte beachten Sie:

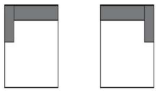
Alle Elemente haben 4 FüÙe. Elemente sind seitlich bezogen und können einzeln gestellt werden.

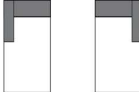
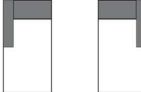
MaÙe (ca. cm) Höhe: 86 Tiefe ST1: 104 Tiefe ST2: 124 Sitzhöhe: 42 Sitztiefe ST1: 61 Sitztiefe ST2: 81				
Art.-Nr.	61001 / 61003	61041 / 61043	61421 / 61423	61401 / 61403
MaÙe	130 x 167 cm	150 x 167 cm	120 x 187 cm	130 x 187 cm
	Longchair mit Armlehne links / rechts	Longchair groß mit Armlehne links / rechts	Longchair long klein mit Armlehne links / rechts	Longchair long mit Armlehne links / rechts
Preise in EUR				
Preisgruppe 6				
Preisgruppe 8				
Preisgruppe 10				
Preisgruppe 12				
Preisgruppe D				
Preisgruppe H				
Preisgruppe J				
Preisgruppe T				



# LS24 Petschora

## Basiselemente ST 2

Bitte beachten Sie:

Alle Elemente haben 4 FüÙe. Elemente sind seitlich bezogen und können einzeln gestellt werden.

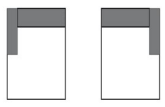
MaÙe (ca. cm) Höhe: 86 Tiefe ST1: 104 Tiefe ST2: 124 Sitzhöhe: 42 Sitztiefe ST1: 61 Sitztiefe ST2: 81				
Art.-Nr.	61441 / 61443			
MaÙe	150 x 187 cm			
	Longchair long groß mit Armlehne links / rechts			
Preise in EUR				
Preisgruppe 6				
Preisgruppe 8				
Preisgruppe 10				
Preisgruppe 12				
Preisgruppe D				
Preisgruppe H				
Preisgruppe J				
Preisgruppe T				

# LS24 Petschora



## Basiselemente ST 2

Bitte beachten Sie:

Alle Elemente haben 4 FüÙe. Elemente sind seitlich bezogen und können einzeln gestellt werden.

62001 / 62003: ST1: 104 x 204 cm / ST2: 124 x 224 cm

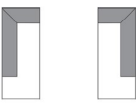

66020: ST1: 100 x 100 cm / ST2: 120 x 120 cm

MaÙe (ca. cm) Höhe: 86 Tiefe ST1: 104 Tiefe ST2: 124 Sitzhöhe: 42 Sitztiefe ST1: 61 Sitztiefe ST2: 81				
Art.-Nr.	62001 / 62003	66020		
MaÙe				
	Eckelement + 1-Sitzer + Abschlussteil links / rechts	Spitzecke klein		
Preise in EUR				
Preisgruppe 6				
Preisgruppe 8				
Preisgruppe 10				
Preisgruppe 12				
Preisgruppe D				
Preisgruppe H				
Preisgruppe J				
Preisgruppe T				

# LS24 Petschora

## Hocker ST 2

Bitte geben Sie bei der Bestellung unbedingt an, ob der Abschluss-Hocker, bei der gewünschten Kombination, davorstehend links oder rechts angebaut werden soll!

Maße (ca. cm) Höhe: 86 Tiefe ST1: 104 Tiefe ST2: 124 Sitzhöhe: 42 Sitztiefe ST1: 61 Sitztiefe ST2: 81				
Art.-Nr.	70310	70411 / 70413	70320	70421 / 70423
Maße	50 cm	56 cm	90 cm	98 cm
	Zwischen - Hocker mini	Abschluss - Hocker mini links / rechts	Zwischen - Hocker klein	Abschluss - Hocker klein links / rechts
Preise in EUR				
Preisgruppe 6				
Preisgruppe 8				
Preisgruppe 10				
Preisgruppe 12				
Preisgruppe D				
Preisgruppe H				
Preisgruppe J				
Preisgruppe T				

# LS24 Petschora

## Hocker ST 2



Bitte geben Sie bei der Bestellung unbedingt an, ob der Abschluss-Hocker, bei der gewünschten Kombination, davorstehend links oder rechts angebaut werden soll!

Maße (ca. cm) Höhe: 86 Tiefe ST1: 104 Tiefe ST2: 124 Sitzhöhe: 42 Sitztiefe ST1: 61 Sitztiefe ST2: 81				
Art.-Nr.	70330	70431 / 70433	70300	70401 / 70403
Maße	100 cm	108 cm	120 cm	128 cm
	Zwischen - Hocker medium	Abschluss - Hocker medium links / rechts	Zwischen - Hocker	Abschluss - Hocker links / rechts
Preise in EUR				
Preisgruppe 6				
Preisgruppe 8				
Preisgruppe 10				
Preisgruppe 12				
Preisgruppe D				
Preisgruppe H				
Preisgruppe J				
Preisgruppe T				

# LS24 Petschora

## Kombi - Ecken

Ein Mix der Sitztiefen ist möglich! Ein Mix für Eckkombinationen ist mit der „Kombi-Ecke“ möglich (NICHT mit der Spitz-Ecke)!

Maße (ca. cm) Höhe: 86 Tiefe ST1: 104 Tiefe ST2: 124 Sitzhöhe: 42 Sitztiefe ST1: 61 Sitztiefe ST2: 81				
Art.-Nr.	66500 *	66600 **		
Maße	100 x 120 cm	120 x 100 cm		
	Kombi - Ecke (ST1 / ST2)	Kombi - Ecke (ST2 / ST1)		
Preise in EUR				
Preisgruppe 6				
Preisgruppe 8				
Preisgruppe 10				
Preisgruppe 12				
Preisgruppe D				
Preisgruppe H				
Preisgruppe J				
Preisgruppe T				











# LS24 Petschora

## Goldenes M & Emissionslabel

### Sie sind anspruchsvoll? Gut so - Wir sind es auch!

Daher legen wir großen Wert auf Haltbarkeit, Materialgüte, Langlebigkeit, Sicherheit und Gesundheitsverträglichkeit!

Weil unsere Möbel den hohen Ansprüchen der Gütegemeinschaft Möbel e.V. gerecht werden ist unser gesamtes Sortiment mit dem Gütezeichen „Goldenes M“ und der höchstmöglichen Emissionsklasse A ausgezeichnet



### Gütezeichen „Goldenes M“

Fast 50 Jahre Forschung, Laborprüfungen, Praxistests, Vergleiche und wissenschaftlicher Austausch stecken hinter dem RAL Gütezeichen „Goldenes M“.

- Geprüfte Qualität nach Güte- und Prüfbestimmungen RAL-GZ 430
- Garantierte Sicherheit durch aufwendige Labor- und Funktionsprüfungen
- Gesundes Wohnen durch strenge Grenzwerte für Schadstoffe - zum Teil strenger als der Gesetzgeber vorschreibt, die in unabhängigen Prüflaboren festgelegt wurden

**Das „Goldene M“ bedeutet für den Möbelkäufer: Dies ist Qualität, auf die Sie sich verlassen können.**

### Emissionslabel

Ein Expertenkreis der Deutschen Gütegemeinschaft Möbel e.V. hat in Zusammenarbeit mit führenden Prüfinstituten wie dem TÜV Rheinland, der LGA Nürnberg und dem ECO-Institut ein Emissionslabel für Möbel entwickelt.

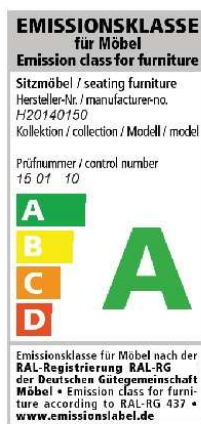

- Das Label gibt dem Verbraucher Informationen zur Schadstoffemission und soll ihn vor gesundheitlichen Beeinträchtigungen schützen
- Das gesamte Sortiment ist nach diesen Richtlinien klassifiziert
- Der Nachweis der Klassifizierungen erfolgt aufgrund der Einhaltung der Vergabegrundlage mit entsprechenden Schadstoffprüfungen von neutralen Prüfinstituten auf Basis der Anforderungen nach RAL-GZ 430 oder derer des Blauen Engels.

**Unsere Produkte erfüllen die höchstmögliche Emissionsklasse „A“, was uns ein ruhiges Gewissen und Ihnen höchstmögliche Sicherheit in Bezug auf die Emissionswerte Ihres Polstermöbels bietet.**

# LS24 Petschora

Blauer Engel und Longlife

---

## Sie sind anspruchsvoll? Gut so - Wir sind es auch!

Gerade in dem Bereich Leder ist uns ein verantwortungsbewusster Umgang mit Umwelt und Gesundheit sehr wichtig. Unsere Leder sind mit dem „Blauen Engel“ ausgezeichnet, da wir gezielt gesundheitlich unbedenkliche Polsterleder für unsere Möbel auswählen.

Damit unsere Kunden lange Freude an Ihrer Ledergarnitur haben, bieten wir nun die Möglichkeit bis zu 4 Wochen nach dem Kauf des Möbels einen zusätzlichen 5-Jahres-LONGLIFE-Service abzuschließen.



[www.blauer-engel.de/uz148](http://www.blauer-engel.de/uz148)

### Blauer Engel - Umweltfreundliche Polsterleder

Der Blaue Engel für emissionsarme Polsterleder signalisiert, dass bei den ausgezeichneten Ledern die Umwelt- und Gesundheitsbelastungen von der Produktion über die gesamte Nutzungsdauer, bis hin zur Verwertung und Entsorgung minimiert sind.

Folgende Lederqualitäten sind mit dem Blauen Engel ausgezeichnet:

Cento  
Dickleder Torero  
Life-Line



**Der Blaue-Engel ist das weltweit erfolgreichste Umweltzeichen mit einer Markenbekanntheit von 92%!**

### 5-Jahres-LONGLIFE-Service.

Mit den richtigen Reinigungs- und Pflegemitteln erhalten Sie den Wert Ihres Polstermöbels und haben lange Freude daran. Als Teil dieses 5-Jahres-LONGLIFE-Service erhalten Sie eine professionelle, telefonische Beratung, gratis Spezialprodukte und einen kostenlosen Support.

Dieser Service kann für folgende Lederqualitäten abgeschlossen werden:

Cento  
Dickleder Torero  
Mercury  
Vicenza



**Der 5-Jahres-LONGLIFE-Service bietet Sicherheit für ein Polsterleder, dass besonders langlebig und einfach zu pflegen ist!**

Weitere Informationen finden Sie unter [www.3c-care.de](http://www.3c-care.de)

# LS24 Petschora

OEKO-TEX® STANDARD 100 + klimaneutraler  
Hersteller

## Was ist OEKO-TEX® ?

Zahlreiche unserer Stoffe und Polstermaterialien sind mit dem STANDARD 100 by OEKO-TEX® Label ausgezeichnet. Ist ein textiler Artikel mit diesem Label ausgezeichnet, können Sie sich darauf verlassen, dass dieser Stoff bzw. das Polstermaterial auf Schadstoffe geprüft wurde und der Artikel somit gesundheitlich unbedenklich ist.

**Die Angabe welche unserer Bezugsstoffe zertifiziert sind und weitere hilfreiche Informationen finden Sie auf unserer Homepage unter <https://www.candy-polstermoebel.de/bezuege/stoffe/>**



(Beispiellabel)

Die Auszeichnung bietet Ihnen folgende Vorteile:

- STANDARD 100 by OEKO-TEX® gehört zu den weltweitbekanntesten Labels für schadstoffgeprüfte Textilien. Es steht für Kundenvertrauen und hohe Produktsicherheit.
- Die Prüfung wird von unabhängigen OEKO-TEX® Instituten auf der Grundlage eines umfangreichen OEKO-TEX® Kriterienkataloges durchgeführt.
- Sie berücksichtigen im Prüfverfahren zahlreiche sowohl reglementierte wie nicht-reglementierte Substanzen, die der menschlichen Gesundheit schaden könnten.
- Vielfach gehen die gesetzten Grenzwerte für den STANDARD 100 über nationale und internationale Vorgaben hinaus.
- Der Kriterienkatalog wird mindestens einmal jährlich aktualisiert und um neue wissenschaftliche Erkenntnisse oder gesetzliche Vorgaben erweitert.



## Wir sind ein klimaneutraler Möbelhersteller (bilanziell und durch CO - Zertifikate)

Wir können mit Stolz sagen, dass wir von der DGM als klimaneutraler Hersteller ausgezeichnet wurden. Unser Handeln orientiert sich stets am ressourcenschonenden Umgang, um so die Lebensgrundlagen von Menschen, Tieren und Pflanzen zu schützen und zu erhalten. Bei 3C ist Nachhaltigkeit nicht nur ein Werbeversprechen - die Entwicklung nachhaltiger Produkte ist für uns eine Selbstverständlichkeit.

# LS24 Petschora

## EU Richtlinien

---

### WEEE-Reg.-Nr. DE 22661937

Informationspflichten gemäß §18 Abs. 2 Elektro- und Elektronikgerätegesetz:  
<https://www.bmu.de/themen/wasser-abfall-boden/abfallwirtschaft/statistiken/elektro-und-elektronikaltgeraete/>

eraete